

NUBANClip!

BANDEJAS PORTACABLES
DE FONDO PERFORADO

NUBAN
BANDEJAS PORTACABLES

NUBANClip!

BANDEJAS PORTACABLES DE FONDO PERFORADO

Referencias

^ Accesorios en una sola pieza, plegables a mano.

CC Accesorios provistos con clips y flags

CS Tapas provistas con Sujetadores.

CP Accesorios provistos con Placa de Unión

PG Material: Chapa Pregalvanizada en origen.

ZI Terminación: Galvanizado por inmersión en caliente

ZE Terminación: Zincado electrolítico.



www.nuban.com.ar

Características Generales

La Bandeja Portacable de Fondo Perforado cuenta con el exclusivo **Sistema NUBANClip!**. Este sistema permite la unión de tramos con una novedosa placa de unión envolvente y autoportante, más resistente y segura, la cual se acopla con un Clip, sin necesidad de herramientas ni bulonería.

El **Sistema NUBANClip!** es tan resistente como el sistema tradicional y resulta más económico, al reducir notablemente los tiempos de instalación.

Están fabricadas en chapa pregalvanizada en origen (PG +/- 40 micrones) y se proveen en diferentes anchos y espesores, estándar del mercado y/o especiales, de acuerdo a las necesidades requeridas para todo tipo de instalaciones. Las perforaciones del fondo permiten la sujeción de los cables, de manera simple y prolija, como así también la bajada de caños y tuberías.

Son ideales para instalaciones eléctricas de baja tensión, para circuitos de alimentación, señalización, telefonía, sistemas de comando, circuitos de alarma, etc.

Las imágenes y esquemas de los componentes y accesorios incluidos en este catálogo, corresponden a la Bandeja Portacable de Fondo Perforado NUBANClip!® de Ala 50.

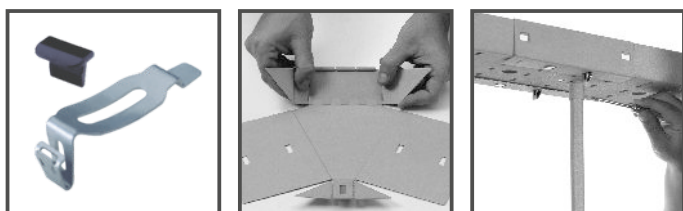

■ Tramos y accesorios

Los tramos y accesorios poseen una pestaña interior, que brinda seguridad al instalador e impide la deformación de la base, producida por el peso de los cables.

Los accesorios son fabricados en una sola pieza, se entregan planos y desplegados, ahorrando espacio de almacenamiento, y para su utilización se pliegan fácilmente a mano.

Las salidas de cada accesorio se prolongan en una aleta recta que se monta sobre el tramo de la bandeja, facilitando el montaje, también con el Sistema NUBANClip!®, sin necesidad del uso de placa de unión ni de herramientas.

■ Placas de Unión:

Los tramos rectos se proveen con una placa de unión para ancho 50 y con dos placas de unión para anchos 100 a 600.

Cada placa de unión se provee con sus correspondientes clips y flags (trabas de seguridad).

Los accesorios se proveen solamente con clips y flags, ya que no requieren el uso de placa de unión, gracias a su diseño exclusivo.

Para los anchos 50 a 300, se provee con un clip y un flag por salida, y para los anchos 450 y 600, con 2 clips y 2 flags por salida.

■ Tapas de Tramos y Accesorios:

Las tapas de los tramos rectos se proveen con sujetadores.

Las tapas de los accesorios se proveen sin sujetadores, ya que el diseño de la tapa permite un perfecto ensamble con el accesorio.

Los accesorios se proveen con los clips correspondientes.

Características Constructivas

■ Material estándar para tramos rectos

- Para anchos 50, 100, 150, 200 y 300mm. en chapa pregalvanizada en origen (PG +/- 40 micrones) en espesores 0,7 y 0,9mm.
- Para anchos 450 y 600 en chapa pregalvanizada en origen (PG +/- 40 micrones) en espesores 0,9 y 1,24mm.
- Largo estándar: 3000mm. Alternativa: 2000mm
- Ala estándar: 50mm.

■ Material estándar para tapas de tramos rectos

- Para anchos 50, 100, 150, 200 y 300mm. en chapa pregalvanizada en origen (PG +/- 40 micrones) en espesor 0,7 mm.
- Para anchos 450 y 600mm en chapa pregalvanizada en origen (PG +/- 40 micrones) en espesor 0,9mm.

■ Material estándar para accesorios y tapas de accesorios

- Chapa pregalvanizada en origen (PG) en espesores 0,7mm y 0,9mm.

■ Método de fabricación:

- Bajo Normas IRAM sobre NORMA IEC 61537.

■ Alternativas de material:

- Chapa de acero al carbono, para posterior tratamiento.
- Acero inoxidable.
- Aluminio.

■ Alternativas de tratamiento superficial:

- Galvanizado por inmersión en caliente (ZI) bajo Norma ASTM 123.
- Pintura epoxi en polvo.

Tramo Recto

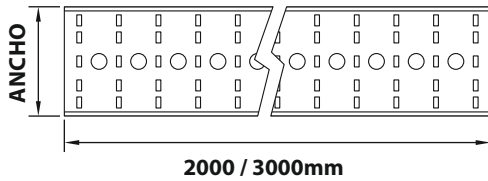
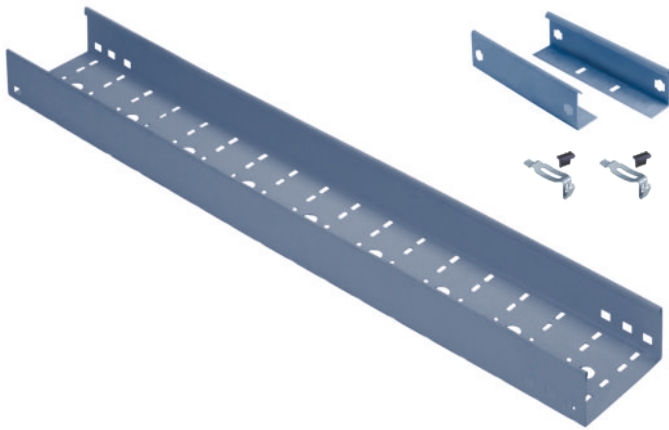

Se proveen con una placa de unión para ancho 50mm y con dos placas de unión para anchos 100 a 600mm, además de sus correspondientes clips y flags.

Las tapas se proveen con sujetadores.

TRAMO RECTO ALA 50mm Largo 3000mm - CP			TAPA CON SUJETADORES	
ANCHO (mm)	ESP. (mm)	CODIGO	ESP. (mm)	CODIGO
50	0,7	01943	0,7	5001986
100		01944		5001987
150		01945		5001988
200		01946		5001989
300		02519		5002407
50	0,9	01652	0,7	5001986
100		01653		5001987
150		01654		5001988
200		01655		5001989
300		01656		5002407
450		02439		5000342
600		02440	0,9	5000343
450	1,24	01657	0,9	5000342
600		01658		5000343

TRAMO RECTO ALA 50mm - Largo 2000mm - CP		
ANCHO (mm)	ESP. (mm)	CODIGO
50	0,5	03065
100		03066

Curva PH 45°

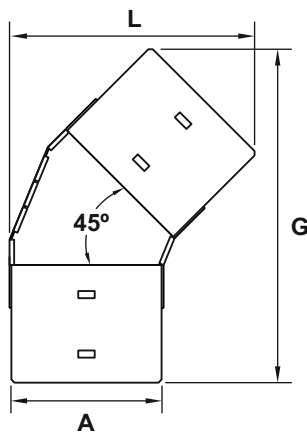
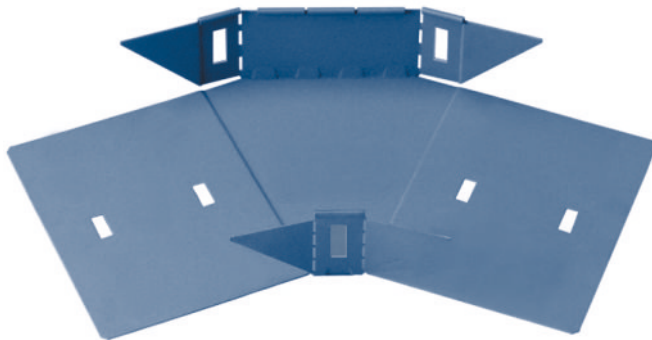

Se provee con Clips y Flags

	CURVA PH 45° - CC			TAPA	
	ANCHO (mm)	ESP. (mm)	CODIGO	ESP. (mm)	CODIGO
2	50	0,7	02710	0,7	02751
2	100		02711		02752
2	150		02712		02753
2	200		02713		02754
2	300		02714		02755
4	450	0,9	01665		02756
4	600		01666		02757

MEDIDAS			
ANCHO (mm)	A (mm)	L (mm)	G (mm)
50	49	139	255
100	99	189	290
150	149	239	325
200	199	289	360
300	299	389	430
450	449	539	535
600	599	689	640

Curva PH 90°

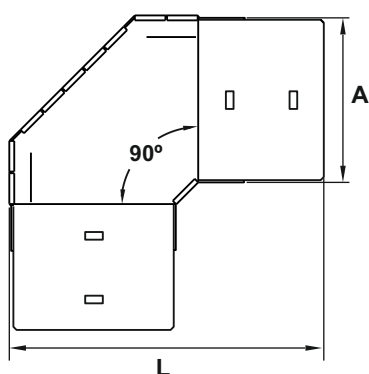
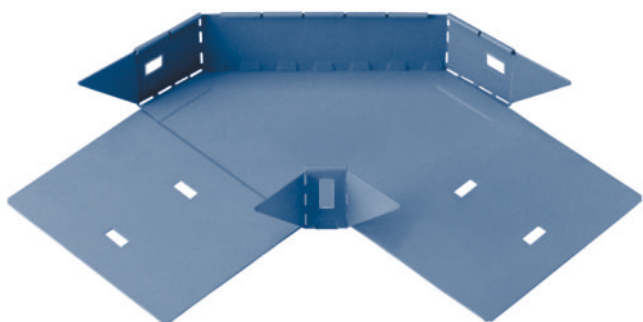

! Se provee con Clips y Flags

	CURVA PH 90° - CC			TAPA	
	ANCHO (mm)	ESP. (mm)	CODIGO	ESP. (mm)	CODIGO
2	50	0,7	02715	0,7	02758
2	100		02716		02759
2	150		02717		02760
2	200		02718		02761
2	300		02719		02762
4	450	0,9	01673		02763
4	600		01674		02764

MEDIDAS		
ANCHO (mm)	A (mm)	L (mm)
50	49	185
100	99	235
150	149	285
200	199	335
300	299	435
450	449	585
600	599	735

Curva Vertical Articulada



Para interior o exterior, cualquier ángulo.

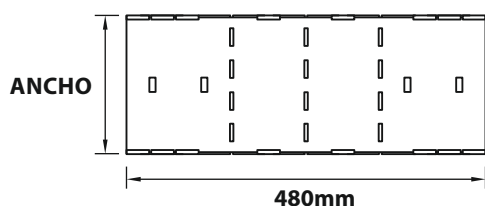

! Se provee con Clips y Flags

	CURVA VERTICAL ARTICULADA - CC			TAPA	
	ANCHO (mm)	ESP. (mm)	CODIGO	ESP. (mm)	CODIGO
2	50	0,9	01736	0,7	02786
2	100		01737		02787
2	150		01738		02788
2	200		01739		02789
2	300		01740		02790
4	450		01741		02791
4	600		01742		02792

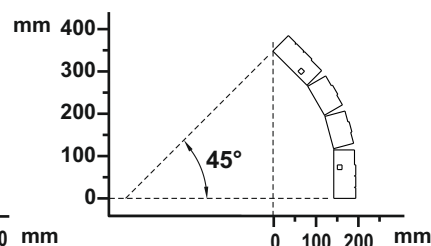
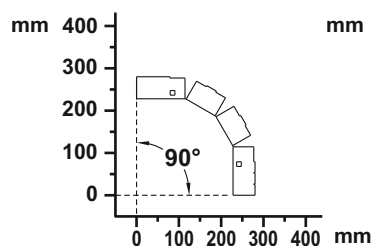

Unión TE

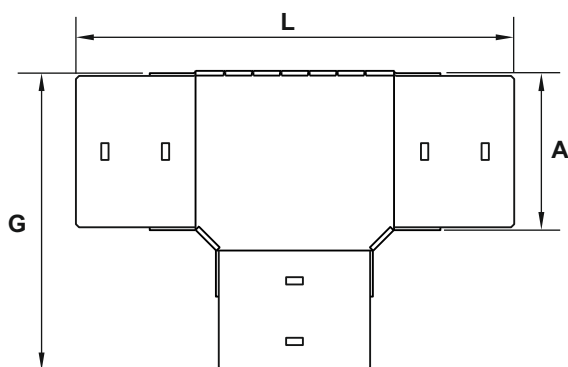
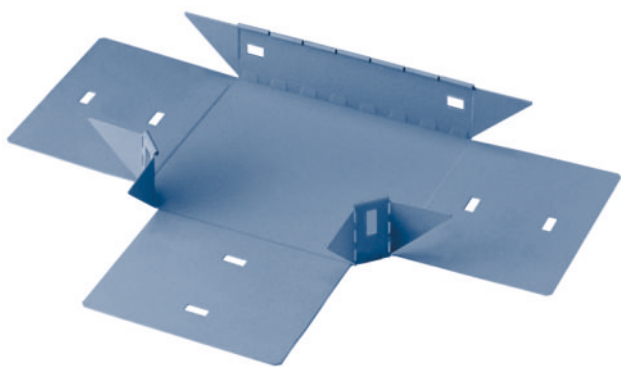

! Se provee con Clips y Flags

	UNION TE - CC			TAPA	
	ANCHO (mm)	ESP. (mm)	CODIGO	ESP. (mm)	CODIGO
3	50	0,7	02730	0,7	02772
3	100		02731		02773
3	150		02732		02774
3	200		02733		02775
3	300		02734		02776
6	450	0,9	01687	02777	
6	600		01688	02778	

MEDIDAS			
ANCHO (mm)	A (mm)	L (mm)	G (mm)
50	49	319	185
100	99	369	235
150	149	419	285
200	199	469	335
300	299	569	435
450	449	719	585
600	599	869	735

Unión TE Vert. Perp. descendente



Unión TE Vertical Paralela descendente



! Se provee con Clips y Flags

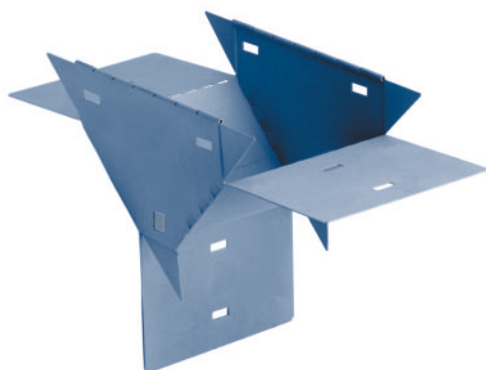

! Se provee con Clips y Flags

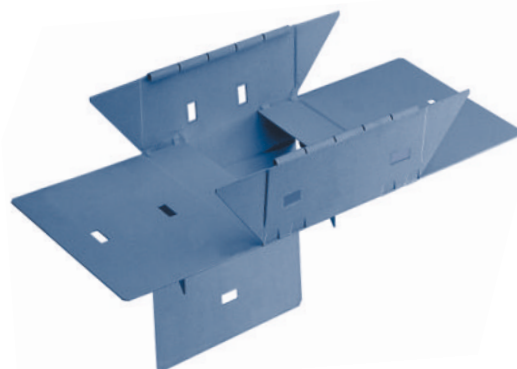

	UNION TE VERTICAL PERP. DESCENDENTE - CC			TAPA	
	ANCHO (mm)	ESP. (mm)	CODIGO	ESP. (mm)	CODIGO
4	50	0,7	02740	0,7	02800
4	100		02741		02801
4	150		02742		02802
4	200		02743		02803
4	300		02744		02804
8	450	0,9	02366	02805	
8	600		02367	02806	

	UNION TE VERTICAL PARALELA DESCENDENTE - CC			TAPA	
	ANCHO (mm)	ESP. (mm)	CODIGO	ESP. (mm)	CODIGO
4	50	0,7	02735	0,7	02793
4	100		02736		02794
4	150		02737		02795
4	200		02738		02796
4	300		02739		02797
8	450	0,9	02359	02798	
8	600		02360	02799	

Unión CRUZ

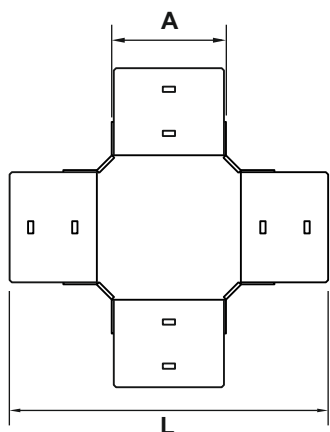
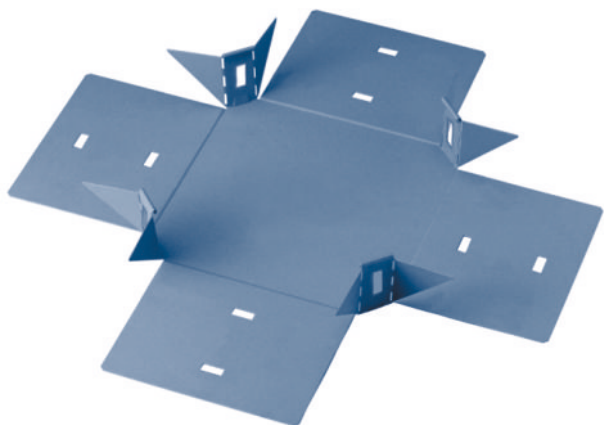

! Se provee con Clips y Flags

	UNION CRUZ - CC			TAPA	
	ANCHO (mm)	ESP. (mm)	CODIGO	ESP. (mm)	CODIGO
4	50	0,7	02720	0,7	02765
4	100		02721		02766
4	150		02722		02767
4	200		02723		02768
4	300		02724		02769
8	450	0,9	01680		02770
8	600		01681		02771

MEDIDAS		
ANCHO (mm)	A (mm)	L (mm)
50	49	319
100	99	369
150	149	419
200	199	469
300	299	569
450	449	719
600	599	869

Placa de Unión para anchos 100 a 600mm

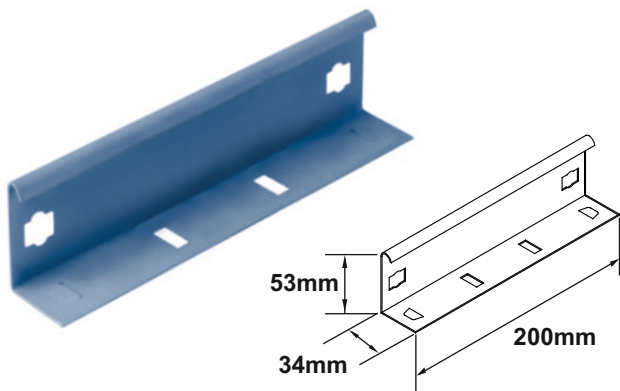

Se utilizan exclusivamente para unir tramos rectos de anchos 100 a 600mm.

El diseño exclusivo permite su ensamble con el Sistema NUBANClip! o con bulonería, y facilita la unión y alineación de los tramos.

Por cada tramo recto se necesitan 2 placas de unión.

! Se provee el conjunto de 2 placas de Unión con los respectivos Clips y Flags.

DESCRIPCION	ESP. (mm)	CODIGO
Conjunto de 2 placas de unión ancho 100 a 600mm, con 2 Clips y 2 Flags	0,7	03507

NUBANClip!

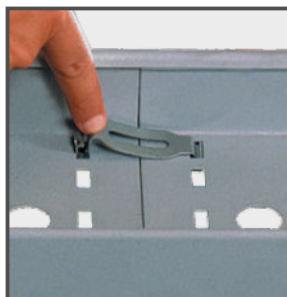
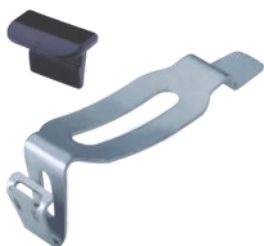

CLIPS ADICIONALES

DESCRIPCION	CODIGO
Conjunto de Clip y Flag x 10 unidades	02885
Clip x unidad	01470
Flag x unidad	01473

Placa de Unión para ancho 50mm

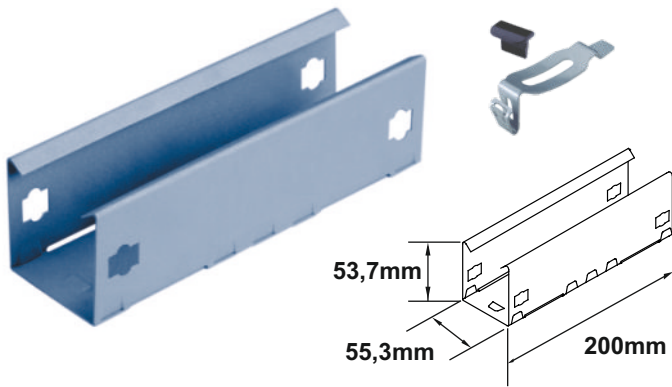

Se utiliza exclusivamente para unir tramos rectos de ancho 50mm. Se debe calcular una placa de unión por tramo. El diseño exclusivo permite su ensamble con el Sistema NUBANClip! o con bulonería, y facilita la unión y alineación de los tramos. Bajo requerimiento especial, en reemplazo de los Clips, la placa de unión puede entregarse con un juego de 4 bulones de cuello cuadrado de 1/4" y 4 tuercas flange de 1/4".

! Se proveen con un Clip y un Flag por placa de unión.

DESCRIPCION	ESP. (mm)	CODIGO
Conjunto de Placa de unión ancho 50mm con Clip y Flag	0,7	03050

Placa de Unión Articulada para anchos 100 a 600mm

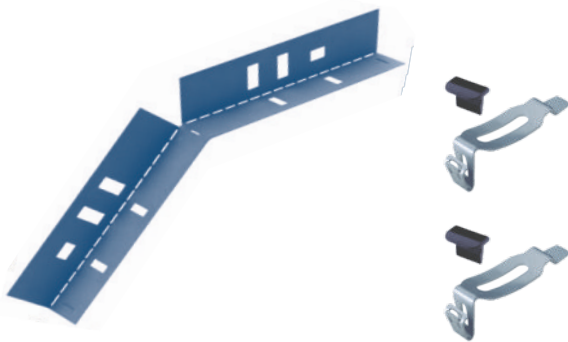

Se utiliza para unir dos tramos rectos, donde se debe hacer un cambio de nivel en el tendido y no se puede utilizar una Curva Vertical Articulada. Su diseño exclusivo permite su ensamble con el Sistema NUBANClip! o con bulonería.

! Se proveen con 2 Clips y 2 Flags por placa de unión.

DESCRIPCION	ESP. (mm)	CODIGO
Conjunto de Placa de unión articulada anchos 100 a 600mm, con 2 Clips y 2 Flags	0,9	03010

Placa de Unión Articulada para ancho 50mm

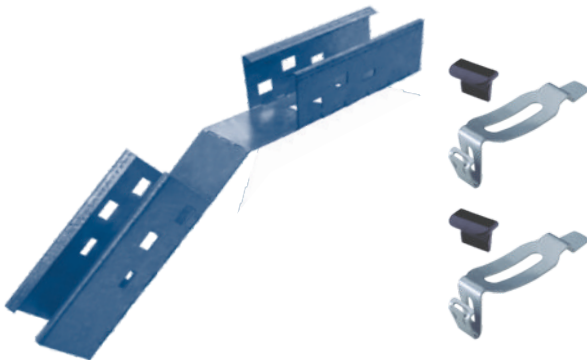

Se utiliza para unir dos tramos rectos de ancho 50 mm, donde se debe hacer un cambio de nivel en el tendido y no se puede utilizar una Curva Vertical Articulada. Su diseño exclusivo permite su ensamble con el Sistema NUBANClip! o con bulonería.

! Se proveen con 2 Clips y 2 Flags por placa de unión.

DESCRIPCION	ESP. (mm)	CODIGO
Conjunto de Placa de unión articulada ancho 50mm, con 2 Clips y 2 Flags	0,9	03011

Placa de Unión para bulonería - Anchos 50 a 600mm



Se utilizan para unir tramos rectos de anchos 50 a 600mm. Por cada tramo recto se necesitan 2 placas de unión. Adicionalmente, y bajo pedido, puede proveerse bulones de cuello cuadrado de 1/4" x 1/2" y 4 tuercas flange de 1/4". Considerar 4 unidades por cada placa de unión.

DESCRIPCION	ESP. (mm)	CODIGO
Conjunto Placa Unión con bulonería (2 placas de unión + 8 bulones + 8 tuercas Flange)	2,1	304118
Placa de unión para bulonería anchos 50 a 600mm	2,1	04118
Bulón Cuello Cuadrado 1/4" x 1/2"	-	02381
Tuerca Hexagonal Flange 1/4"	-	04638

Placas Reductoras

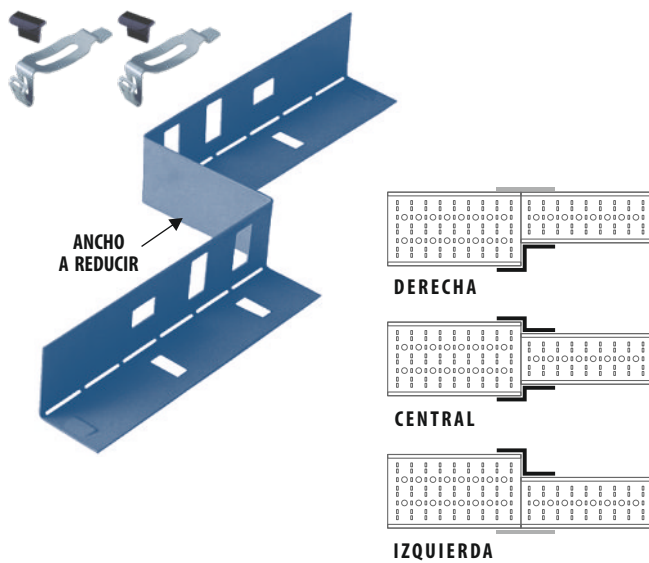

Se utilizan para unir tramos de diferentes anchos.

Ejemplos: Para realizar una reducción lateral de 300mm a 200mm de ancho, se utiliza una placa reductora de 100mm y una placa de unión. Para el mismo caso, y para realizar una reducción central, se deberá utilizar dos placas reductoras de 50mm de ancho, cada una.



Se proveen con 2 Clips y 2 Flags por placa de unión.

PLACAS REDUCTORAS CON CLIP Y FLAG

ANCHO A REDUCIR (mm)	ESP. (mm)	CODIGO
25	0,9	01964
50		01965
75		01966
100		01967
125		01968
150		01969
175		01970

Terminal / Acometida a Tablero

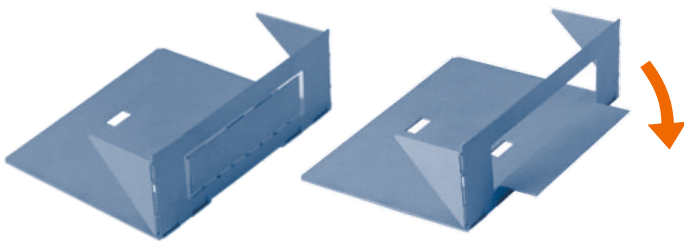

El Accesorio Terminal se utiliza para tapar el final de un tramo recto en una instalación.

Rebatiendo el troquelado se utiliza como Acometida a tablero.

TERMINAL / ACOMETIDA A TABLERO

ANCHO (mm)	ESP. (mm)	CODIGO
50	0,7	02745
100		02746
150		02747
200		02748
300		02749
450	0,9	01766
600		01767

Accesorio Complementario

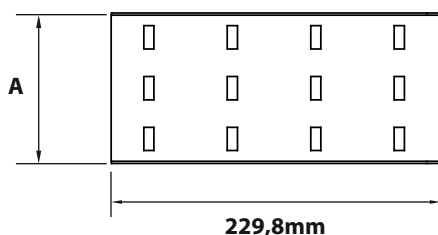
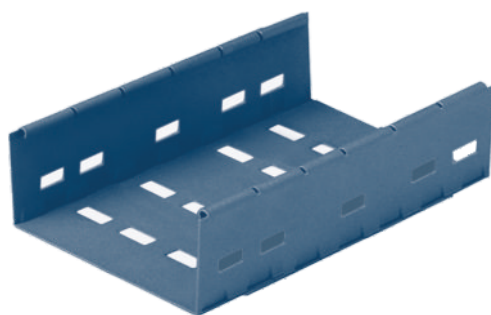

ACCESORIO COMPLEMENTARIO - ALA 50mm

ANCHO (mm)	ESP. (mm)	CODIGO	TAPA	CODIGO
50	0,7	02725	0,7	02779
100		02726		02780
150		02727		02781
200		02728		02782
300		02729		02783
450	0,9	01788		02784
600		01789		02785

MEDIDAS

ANCHO (mm)	A (mm)
50	52
100	102
150	152
200	202
300	302
450	452
600	602

Elemento auxiliar que facilita la instalación para unir dos accesorios entre sí.

Separadores de tramos x 3000mm

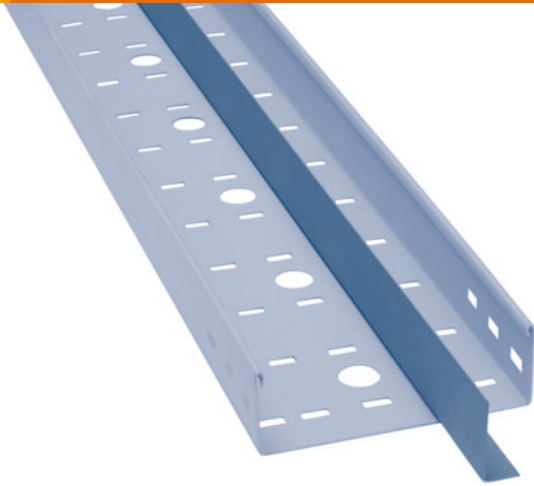

Banda divisoria que permite seccionar un tramo recto en distintos anchos.

DESCRIPCION	ESP. (mm)	CODIGO
Separador Ala 50 x 3000mm	0,7	01760

Tapas y sujetadores

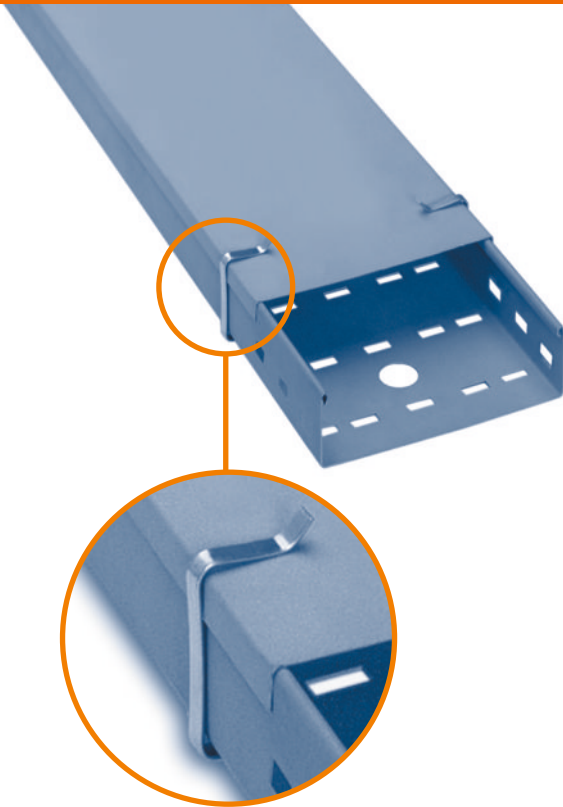

Las tapas de tramos y accesorios se ajustan a las dimensiones de cada elemento.

Las tapas de los tramos rectos se proveen con sus correspondientes sujetadores.



Las tapas de accesorios no necesitan sujetadores, ya que su exclusivo diseño permite un perfecto acople entre las partes sin necesidad de contar con un elemento de sujeción adicional.

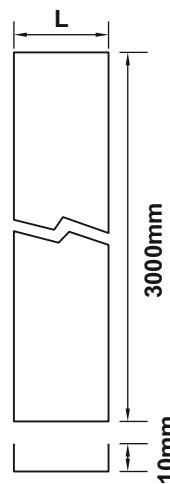

MEDIDAS	
ANCHO (mm)	L (mm)
50	53
100	103
150	153
200	203
300	303
450	454
600	604

EJEMPLOS DE TAPAS DE ACCESORIOS:

Tapa curva horizontal 45°

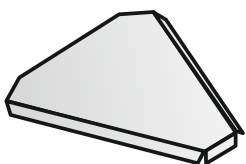

Tapa unión cruz

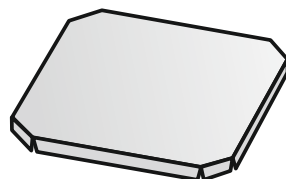

SUJETADORES DE TAPA

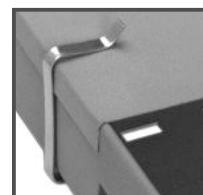

Sujetadores de Tapa

CODIGO

02369

Ejemplo de Tendido

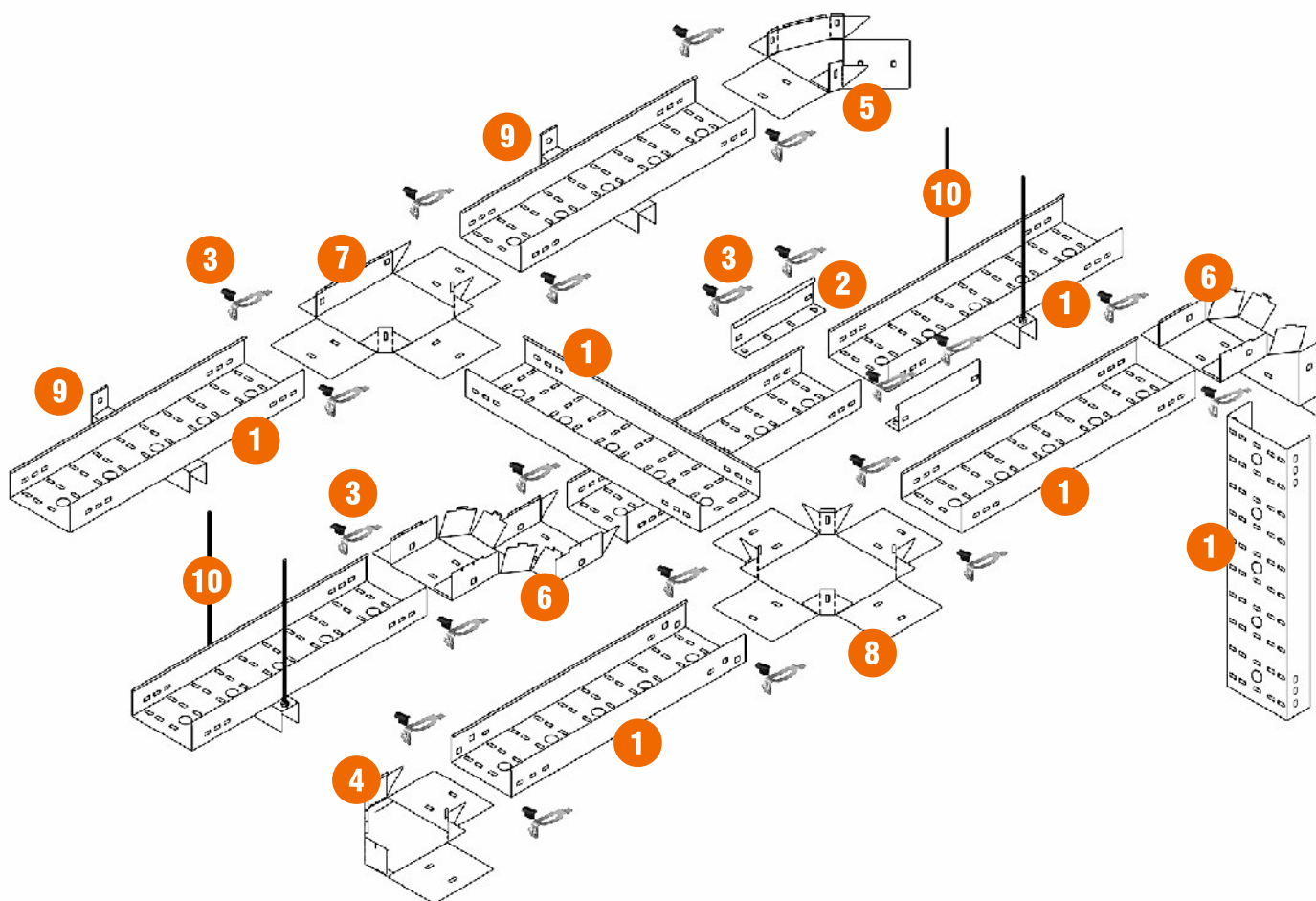

Referencias

- | | | | | |
|-------------------------|-----------------------------|------------------------------------|---------------------|------------------------------------|
| 1 Tramo Recto | 3 Sistema NUBANClip! | 5 Curva PH 45° | 7 Unión TE | 9 Ménsula Pesada |
| 2 Placa de Unión | 4 Curva PH 90° | 6 Curva Vertical Articulada | 8 Unión CRUZ | 10 Trapecio para 2 Varillas |

Obras realizadas



Las siguientes son algunas de las principales obras realizadas con Bandejas Portacables de Fondo Perforado y Tipo Escalera.

- ▣ SUBTE LINEA H (Benito Roggio)
- ▣ REFINERIAS YPF (Astra Evangelista)
- ▣ REFINERIA YPF - MONTEVIDEO URUGUAY
- ▣ CENTRAL HIDROELECTRICA YACIRETA
- ▣ PROYECTO MEGA GASODUCTO LOMA DE LA LATA
- ▣ COMPLEJO MADERO HARBOUR - PUERTO MADERO
- ▣ CENTRAL TERMICA SAN NICOLAS
- ▣ HOSPITAL ITALIANO - NUEVO EDIFICIO
- ▣ COMPLEJO TORRES DEL YACHT - PUERTO MADERO
- ▣ CENTRAL ATOMICA PERU
- ▣ PUENTE DEL LITORAL ROSARIO - VICTORIA
- ▣ COMPLEJO ZENCITY - PUERTO MADERO
- ▣ DESTILERIA LUJAN DE CUYO
- ▣ PLANTA ALTO PARANA
- ▣ PLANTA PROCTER & GAMBLE ARGENTINA
- ▣ TRANSPORTADORA GAS DEL SUR
- ▣ TUNEL INTEROCEANICO QUITO ECUADOR
- ▣ AEROPUERTO DE BUENOS AIRES
- ▣ AEROPUERTO DE MENDOZA
- ▣ AEROPUERTO DE EL CALAFATE
- ▣ AEROPUERTO DE CORDOBA
- ▣ EDIFICIO TELEFONICA BUENOS AIRES
- ▣ CASINO DE MENDOZA
- ▣ CASA FOA
- ▣ EDIFICIO LA NACION BUENOS AIRES
- ▣ EASY PARQUE BROWN
- ▣ EDIFICIO AGUAS ARGENTINAS
- ▣ SUPERMERCADO DISCO NORDELTA
- ▣ TIENDAS FALABELLA
- ▣ PLANTA NESTLE ARGENTINA
- ▣ HIPERMERCADO JUMBO TUCUMAN
- ▣ HIPERMERCADO JUMBO CORDOBA
- ▣ LABORATORIO UCA - PUERTO MADERO

NUBAN

BANDEJAS PORTACABLES

Debido a la continua innovación, INDUSTRIA BASICA S.A. se reserva el derecho a introducir modificaciones constructivas o de forma en los productos presentados en este Catálogo. Encuentre la información actualizada en www.nuban.com.ar
Rev. D - JUNIO 2019

INDUSTRIA BASICA S.A.
Grupo Casiba

